

**La nouvelle  
génération**



# BiG Pack

Presses à balles cubiques





# BiG Pack

BiG Pack KRONE –  
Le pressage nouvelle génération.

## Nettoyage de la machine

Les noueurs sont nettoyés en continu par deux turbines de nettoyage hydraulique totalement nouvelle (en option). Avec un atout supplémentaire, le flux d'air est dirigé vers le bas derrière les boîtes à ficelle et nettoie ainsi de façon efficace une grande partie de la machine

Page 24

## Mécanisme de coupe

Variabilité maximale grâce à VariCut – différentes cassettes à couteaux sont disponibles avec jusqu'à 26 ou 51 couteaux pour tous les modèles.

Page 10

## Canal de pressage

Tous les modèles intègrent le canal de pressage nettement plus long de la 1290 HDP. Avec pour résultat des balles de forme plus régulière, avec un poids plus élevé

Page 20

## Eclairage

En plus d'un éclairage LED intégral moderne, KRONE propose un pack de phares de travail à LED pour répondre à tous les types de chantiers

Page 34

## Équipement supplémentaire

Équipement supplémentaire en option pour un confort d'utilisation élevé

Page 40

## Essieu

Le nouvel essieu BPW, équipé de différentes variantes de pneumatiques, garantit un suivi parfait

Page 28



Avec la nouvelle gamme de presses à balles cubiques BiG Pack, les ingénieurs KRONE prouvent une fois de plus que la force d'innovation ne diminue en aucune façon, même après 25 ans de construction de presses à balles cubiques à Spelle.

Après plusieurs années de travail de développement, une toute nouvelle génération BiG Pack a été créée qui, en plus de nombreuses technologies bien connues, offre surtout une augmentation significative du confort. Pratiquement tous les modules ont été optimisés et adaptés à vos besoins.

Vous découvrirez comment dans les pages suivantes.

#### Électronique

Intégralement compatible ISOBUS avec des fonctionnalités complémentaires pour un maximum de confort

Page 30

#### Pick-up Active

Le pick-up Active KRONE sans came – désormais entraîné hydrauliquement sur demande

Page 44

#### Volant d'inertie

Le concept d'entraînement confortable, éprouvé, sans boulon de cisaillement dans la chaîne cinématique

Page 18

#### Boîtes à ficelle

Nouveau design offrant une fonctionnalité maximale – découvrez le nouveau concept de boîte à ficelle

Pages 23/32

#### Ficelles

Fiabilité du liage grâce à la ficelle d'origine KRONE

Page 44

#### Rotor ameneur / VFS

Ce qui est éprouvé est bien mieux – Pour en savoir plus sur les améliorations du système d'alimentation variable (VFS)

Page 14

#### Timon

Différents modèles d'attelage pour une utilisation dans le monde entier

Page 28





# BiG Pack – La cinquième génération

Confort supérieur, rendement plus élevé

- **BiG Pack 1270 (VC, MultiBale) :**  
dimensions de canal 120 x 70 cm, avec ou sans mécanisme de coupe/système MultiBale
- **BiG Pack 1290 (VC) :**  
dimensions de canal 120 x 90 cm, avec ou sans mécanisme de coupe
- **BiG Pack 1290 (VC) :**  
dimensions de canal 120 x 90 cm, presse High-Density avec ou sans mécanisme de coupe

Plus de 25 ans d'expérience et de compétence dans les presses à balles cubiques BiG Pack KRONE. Les innovations reconnues sur le plan international, telles que le système de remplissage variable, l'équipement MultiBale unique en son genre et le pick-up EasyFlow sans came de guidage avec rouleau d'alimentation entraîné mécaniquement (pick-up actif) garantissent le succès de la BiG Pack KRONE.

C'est donc sur cette base que KRONE a mis sur le marché la nouvelle génération BiG Pack.



## **BiG Pack 1270 (VC, MultiBale)**

Avec la BiG Pack 1270, KRONE propose des dimensions de canal de 120 x 70 cm, très appréciées des agriculteurs. Pour une manipulation nettement simplifiée, le système breveté MultiBale permet de lier neuf petites balles dans une grande balle cubique. Votre avantage : les grandes balles sont enlevées rapidement du champ et les petites balles sont ensuite faciles à distribuer. Pour mieux mettre à profit les capacités de transport et de stockage, la nouvelle BiG Pack 1270 offre une densité de pressage nettement plus élevée par rapport au modèle précédent.



## **BiG Pack 1290 (VC)**

Pour les dimensions de canal de 120 x 90 cm, les plus courantes dans le monde, KRONE propose la BiG Pack 1290 (VC). Une faible consommation de ficelle et de bonnes propriétés d'empilage ne sont pas les seules raisons de la popularité extrême de ces dimensions de canal. Grâce à un canal de pressage nettement plus long, la forme de la balle a été encore améliorée de façon significative. Par ailleurs le mécanisme de coupe 51 couteaux VariCut est désormais également disponible pour la machine.



## **BiG Pack 1290 HDP (VC)**

La référence en matière de performance et de densité de pressage. Plus de 100 balles de paille par heure sont possibles – et avec des poids de balle jusqu'à 500 kg. Vous transportez la paille ou le foin sur de longues distances et vous souhaitez mettre à profit l'intégralité de la capacité de transport ? Alors la technologie HDP KRONE ne vous décevra pas.



## La nouvelle génération BiG Pack (selon la dimension de canal)

BiG Pack 1270 BiG Pack 1270 VC	120 x 70 cm	
BiG Pack 1270 MultiBale BiG Pack 1270 MultiBale VC	120 x 70 Jusqu'à 9 petites balles dans une grande balle	
BiG Pack 1290 BiG Pack 1290 VC	120 x 90 cm	
BiG Pack 1290 HDP BiG Pack 1290 HDP VC	120 x 90 cm	



# BiG Pack

Au fil du temps

1993

## La première Big Pack

Naissance de la BiG Pack –  
Construction de la première presse  
à balles cubiques KRONE ...



2003

## Plusieurs petites balles dans une grande

KRONE présente le système MultiBale  
– La première presse sur le marché qui  
peut lier à la fois des grandes balles  
cubiques, mais également jusqu'à neuf  
petites balles en une grande balle.



2006

## Plus de possibilités

PreChop – Le broyeur sous  
flèche intégré améliore la ré-  
colte de la paille et élargit les  
possibilités d'utilisation des  
balles cubiques.



1999

## Introduction du VFS

VFS – Mise sur le marché du système  
de remplissage variable KRONE.  
Le double noueur est disponible pour  
de nombreux modèles BiG Pack.

2005

## Un nouveau standard

La BiG Pack 1290 HDP est mise sur le  
marché et a depuis influencé de manière  
décisive le commerce mondial de la paille.

# BiGPACK

2013

## Débit record

La BiG Pack HDP II assure de nouveaux records. KRONE a développé une presse à balles cubiques totalement nouvelle qui permet une augmentation significative du débit et de la densité de pressage.



2017

## Fonction de groupage

Avec le groupeur de balles BaleCollect, KRONE optimise efficacement la récupération de la paille. BaleCollect regroupe jusqu'à trois balles dans le champ. Sur route, BaleCollect suit la presse sur sa voie et en toute sécurité, grâce au timon télescopique.



2011

## Des densités élevées encore plus rapidement

La génération « HighSpeed » devance le marché des presses à balles cubiques – un débit jusqu'à 20 % supérieur pour une même densité par rapport au modèle précédent.

2016

## Nouveau mécanisme de coupe variable

Avec le mécanisme de coupe 51 couteaux VariCut (VC), KRONE enrichit son offre pour produire de la paille courte.

2020

## Haute Performance

Un rendement supérieur grâce à un confort d'utilisation renforcé et des performances accrues – c'est ce que représente la nouvelle génération BiG Pack qui va compléter la nouvelle génération HighSpeed.



# Pick-up Active KRONE

- Travail propre – Rendement exceptionnel grâce au rouleau d'alimentation entraîné
- Rouleau tasse andain largement dimensionné pour des performances exceptionnelles
- Entraînement hydraulique du pick-up en option avec réglable du régime et de la marche avant et arrière
- Régularité de fonctionnement supérieure, grâce à la conception sans came de guidage
- Usure moindre, grâce à une réduction de 68 % des pièces mobiles
- Sans aucune maintenance, longévité exceptionnelle

« Pick-up Active » KRONE – cela correspond au pick-up EasyFlow sans came de guidage qui a fait ses preuves des milliers de fois, complété par un rouleau d'alimentation entraîné activement. Cette unité parfaitement harmonisée vous offre une puissance d'absorption unique en son genre sur le marché pour une usure minimale, mais également un flux de récolte exemplaire dans la machine – peu importe que celle-ci soit équipée d'un mécanisme de coupe ou non. Vous pouvez rouler plus vite et réaliser un débit supérieur.

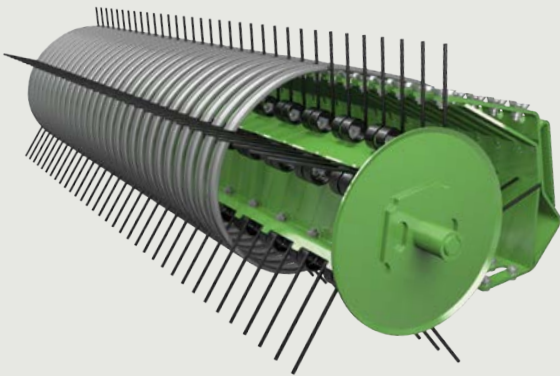

## Ici, le moins est synonyme de plus

La structure du pick-up EasyFlow sans came de guidage est simple avec un nombre de pièces mobiles moindre. Le fonctionnement est très régulier et l'usure moindre ce qui se répercute sur les frais de maintenance et d'entretien qui sont minimes.

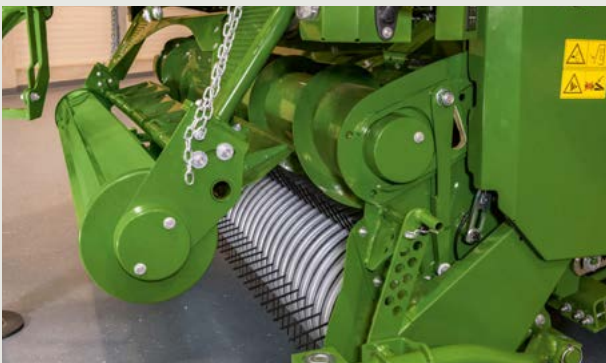

## Il ne reste rien au sol

Avec une largeur de travail de 2,35 m (DIN 11220), cinq rangées de dents et un inter-dents de 55 mm, ce pick-up EasyFlow sans came de guidage travaille avec une propreté absolue. Le rouleau d'alimentation entraîné activement, associé à des vis sans fin d'alimentation latérales, est particulièrement efficace, en particulier sur les végétaux secs et cassants ; les débits de chantier sont nettement plus élevés.





#### Limitation de hauteur en standard

Sur les chaumes hauts, le pick-up peut être réglé grâce au limiteur de hauteur – Les roues d'appui ne sont plus sollicitées et soulèvent le pick-up uniquement si les inégalités sont trop importantes.



#### Un flux toujours constant

Le rouleau tasse andain largement dimensionné assure un flux continu du fourrage. Il se règle en hauteur de façon confortable et centrale par une manivelle. Sa sollicitation est réduite en continu par des ressorts.



#### Respect de la couche herbacée

Les roues d'appui montées sur pneumatiques sont réglables en hauteur sans outil et elles sont pivotantes. Grâce aux qualités de suivi exceptionnelles, la couche herbacée reste préservée, même dans les virages.



# KRONE **VariCut (VC)**

- Jusqu'à 51 couteaux pour une production de paille courte de qualité exceptionnelle
- Commande groupée variable des couteaux pour une longueur de coupe flexible
- Performance grâce à l'entraînement par courroie et au rotor en étoile à quatre branches
- En option avec dispositif d'inversion pour solutionner rapidement les blocages
- Disponible en variante 26 ou 51 couteaux – le mécanisme de coupe adapté à chaque utilisation

Avec VariCut 26 ou VariCut 51, KRONE propose un mécanisme de coupe extrêmement flexible et confortable pour ses presses à balles cubiques et répond ainsi à tous les besoins. Si vous privilégiez des longueurs de coupe de 44 mm minimum, votre choix se portera sur la variante 26 couteaux, si elles doivent être deux fois moins longues, nous recommandons la variante 51 couteaux.

## **Protection confortable face aux surcharges**

Une courroie latérale entraîne le pick-up et le rotor. Grâce à une surveillance permanente du patinage, la transmission par courroie est automatiquement débrayée en cas de surcharge et le pick-up et le mécanisme de coupe sont déconnectés. Le pivotement des couteaux pour un redémarrage en douceur peut se faire au choix automatiquement ou manuellement.

## **Sous contrainte et sécurisé**

Lorsque les couteaux sont mis en place hydrauliquement, la cassette est contrainte contre le châssis de la presse. Les galets de la cassette ne sont donc plus soumis aux vibrations générales de la machine. Ce système garantit une facilité durable de mise en place et d'extraction de la cassette.

## **Commande centrale du nombre de couteaux**

Les couteaux peuvent être présélectionnés par groupes de 51, 26, 25, 12 et 5 couteaux sur la VariCut 51 et 26, 14, 12 et 6 couteaux sur la VariCut 26. Le groupe présélectionné est commandé hydrauliquement depuis la cabine. Toutes les cames d'engagement sont insérées sur l'arbre et peuvent être configurées en groupes individuels.

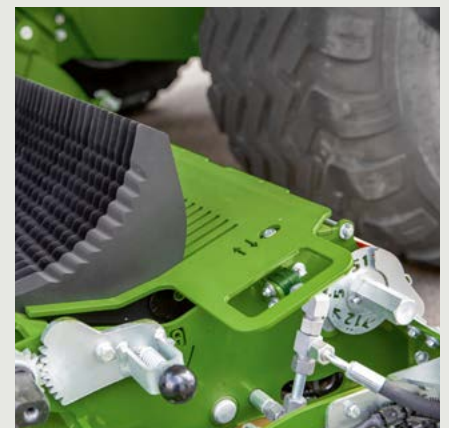
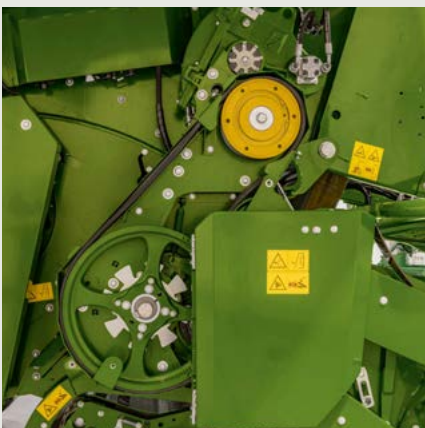

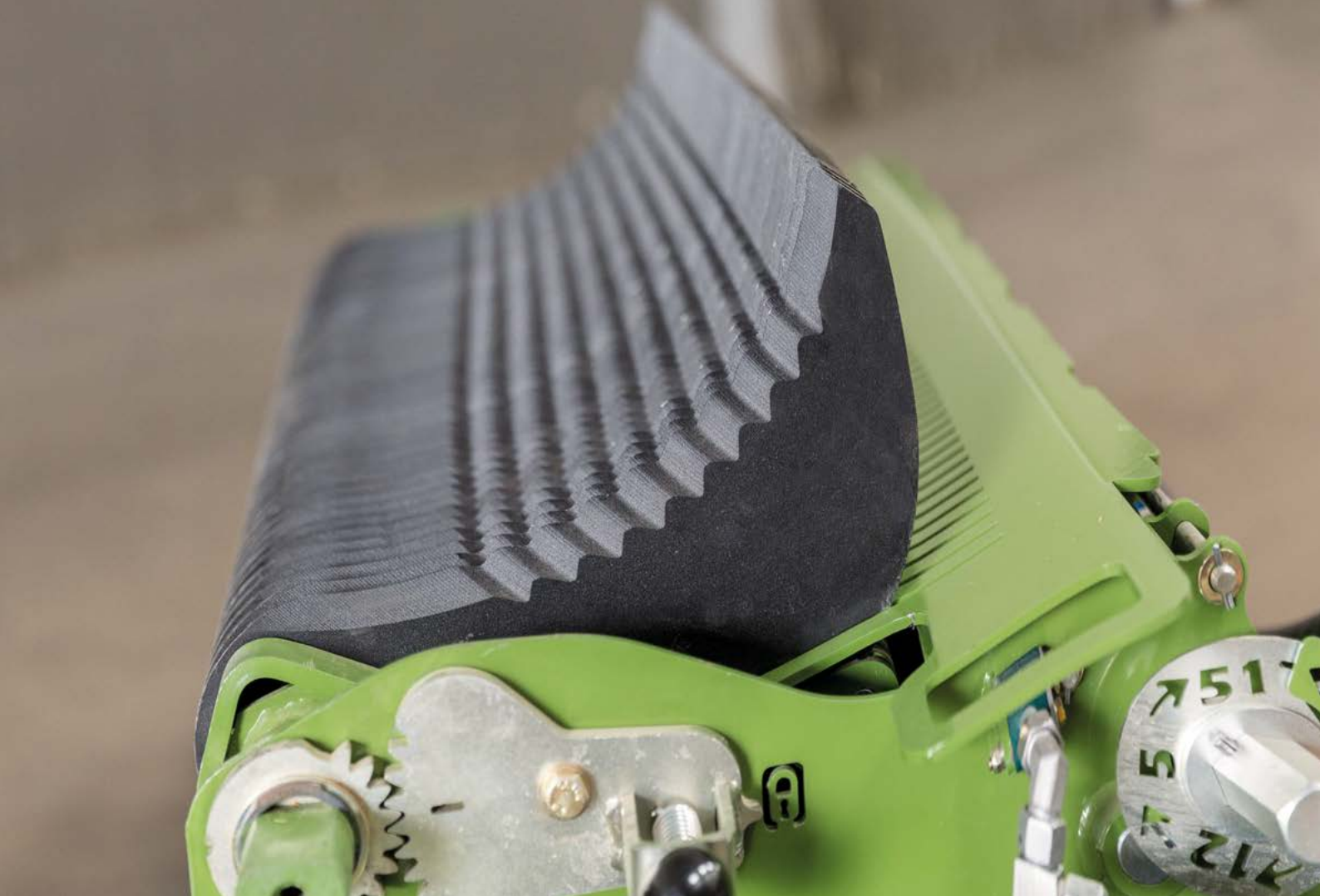

#### **Nettoyage simple**

La tôle de nettoyage au-dessus des couteaux est ouverte d'un seul geste pour enlever les dépôts. Sur la VariCut 51, la zone des couteaux et de leur sécurité individuelle est par ailleurs maintenue propre grâce à un nettoyage à air comprimé intégré.



#### **Réversible**

Le dispositif d'inversion disponible en option permet d'éliminer en un rien de temps même les bourrages les plus importants. Pour ce faire, le mécanisme de coupe est inversé depuis la cabine pour éliminer facilement les corps étrangers responsables du blocage.



#### **Montage et maintenance confortables**

Pour les travaux de maintenance, la cassette à couteaux est extraite d'un seul tenant sans outil en quelques manipulations. Le chariot de manutention en option permet de sortir latéralement la cassette de la machine. Si le mécanisme de coupe n'est pas nécessaire pour la récolte, par exemple pour presser le foin, la presse peut aussi être utilisée sans cassette à couteaux.



# KRONE PreChop

- Produit haché court, longueur de hachage théorique minimale : 21 mm
- Longueur de hachage réglable, deux contre-lames commutables
- Avec effet de défibrage pour une meilleure capacité d'absorption
- Avec boîte de vitesses et réglage en hauteur hydraulique

En tant que broyeur sous flèche intégré, pour les presses à balles cubiques KRONE des nouvelles gammes BiG Pack 1270 (VC), 1290 (VC) et 1290 HDP (VC), PreChop avec ses 96 couteaux rotatifs et ses deux rangées de respectivement 47 contre-couteaux réalise une longueur de hachage théorique de 21 mm. PreChop hache, mais aussi défibre les brins de paille.



### Augmentation des possibilités d'utilisation

Une paille hachée fine et peu poussiéreuse offre de nombreuses possibilités d'utilisation. Par exemple pour le paillage des poulaillers, des boxes des vaches laitières, des porcheries et des sites d'engraissements. Elle sert aussi d'alimentation lorsque les rations sont pauvres en fibres brutes, de paillage pour les cultures de fraises ou de milieu de culture pour les champignons. La paille hachée devient plus absorbante, elle est mieux répartie, les canaux à lisier restent dégagés et le fumier est minéralisé plus rapidement.



### 190 couteaux pour une qualité de hachage optimale

Le rotor est doté d'un grand diamètre de 525 mm et il est équipé de 96 couteaux oscillants, disposés en bloc. Les végétaux sont acheminés à plus de 3 000 tr/min à travers deux rangées de contre-couteaux intégrant respectivement 47 lames fixes, avant d'être directement projetés sur le pick-up de la BiG Pack. Une barre entre les contre-lames assure une qualité de coupe optimale. L'intensité des deux contre-lames peut être modulée sans outil en respectivement cinq paliers. Pour une durée de vie élevée, tous les couteaux peuvent être utilisés des deux côtés.



### 1. Démontage simple

Si vous ne voulez pas utiliser votre PreChop durant une période prolongée, le broyeur sous flèche fixé au niveau du timon est facile à déposer. Une fois l'axe et l'arbre à cardans débloqués, le broyeur est sorti latéralement par le biais de roulettes de transport fournies.



### 2. Nouage parfait

Dans un environnement extrêmement poussiéreux, un puissant nettoyage des noueurs est indispensable. Le système PowerClean KRONE de conception totalement nouvelle protège efficacement des dépôts les noueurs, mais aussi les zones importantes de la presse.



### 3. Souplesse d'utilisation du Pick-up Active

Associé au PreChop, le rouleau d'alimentation du pick-up Active peut être bloqué et déconnecté si besoin. Le rouleau tasse andain peut être rabattu en conséquence. Une hauteur au relevage importante du PreChop permet l'utilisation de la presse sans démonter le broyeur sous flèche.



# KRONE VFS – Système de remplissage variable

- Bon mélange et pré-compression uniforme pour un remplissage optimal du canal de pressage
- Précompression réglable par le biais du terminal utilisateur
- L'affichage de la sollicitation de la chambre préliminaire garantit un débit maximal, même si le conducteur est inexpérimenté
- Protection par un limiteur de couple pour un confort d'utilisation maximal
- Performances exceptionnelles, quelle que soit la matière récoltée et la dimension de l'andain

L'ennemi du bien est le meilleur – le système de remplissage variable (VFS) a été développé selon cette devise. Un mélange exceptionnel et une bonne précompression, même pour la matière courte et les différentes récoltes n'étaient pas encore jugés suffisants par les ingénieurs KRONE. Les nouvelles BiG Pack vous permettent dès à présent de régler la précompression par le biais du terminal utilisateur, tout en vous informant en permanence de la sollicitation.



Le confort d'utilisation maximal et la sollicitation optimale de la machine garantissent des rendements horaires maximaux. Grâce au réglage de la précompression dans la chambre préliminaire, depuis la cabine du tracteur, et à l'affichage de sollicitation basée sur le couple du VFS, vous conduisez toujours la BiG Pack en limite de ses capacités. Malgré les débits élevés, la récolte est mélangée grâce au mouvement de rotation continu, tout en étant manipulée en douceur, sans être soumise aux forces élevées d'accélération de certains systèmes d'alimentation.

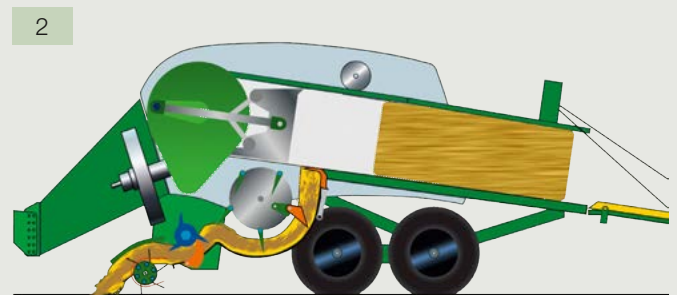
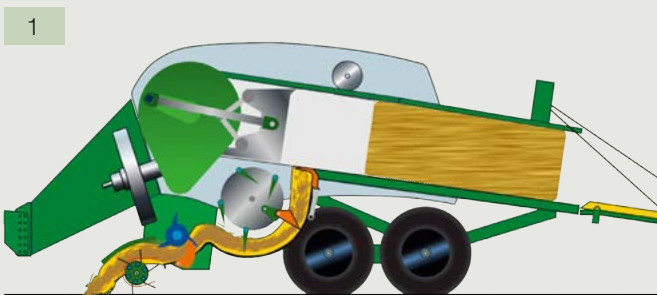



Avec le système de remplissage variable, KRONE propose encore une fois une solution qui enthousiasme les utilisateurs. Un exemple éclatant de la force d'innovation qui caractérise KRONE. En effet, le système VFS associe les avantages des systèmes d'alimentation continus à ceux des systèmes dépendants du volume ; KRONE a ainsi ouvert de toutes nouvelles voies en matière de construction de presses à balles cubiques Grâce au système VFS, vous travaillez toujours de façon performante, vous êtes moins dépendant de la forme et du volume de l'andain.

**Illustration 1 :**

Le système VF travaille avec quatre peignes ameneur, un peigne d'alimentation et un reteneur déclencheur. Les ameneurs sont pilotés par une came commune, le peigne d'alimentation par une deuxième came pivotante.

**Illustration 2 :**

Tant que le chemin de roulement du peigne d'alimentation ne pivote pas, l'ameneur et l'alimentation acheminent en permanence le produit pressé dans le canal d'alimentation et réalisent une compression préliminaire Le reteneur maintient avec ses dents la récolte sous le canal de pressage.

**Illustration 3 :**

Lorsque la chambre préliminaire est suffisamment pleine, le reteneur avec ses dents est poussé par la récolte hors de la chambre de pré-compression. Elle libère le passage vers le canal de pressage et déclenche simultanément l'alimentation.

**Illustration 4 :**

L'intégralité du chemin de roulement du peigne d'alimentation est pivotée de façon à acheminer la récolte accumulée jusque dans le canal de pressage. Le reteneur et le chemin de roulement reviennent ensuite sur leur position initiale.



# KRONE VFS – Système de remplissage variable

- Un seul VFS pour toutes les dimensions augmente le nombre de pièces identiques
- Les composants largement dimensionnés, issus de la BiG Pack HDP II, garantissent une sécurité d'utilisation maximale
- L'affichage de sollicitation et le réglage de la précompression sur le terminal permettent une productivité maximale, même pour les conducteurs inexpérimentés
- Déclenchement électrique du VFS uniquement en mode collecte – le système est inactif avec une cadence de 1:1

Génialement simple – Simplement génial ! C'est la description la plus parlante du système de remplissage variable (VFS) KRONE. Un rotor doté de cinq rangées de dents réceptionne en continu la récolte au niveau du rotor de coupe ou du pick-up, la mélange parfaitement et forme des paquets de foin parfaitement précompressés. Peu importe que la matière récoltée soit longue ou courte – le remplissage du canal est toujours homogène.

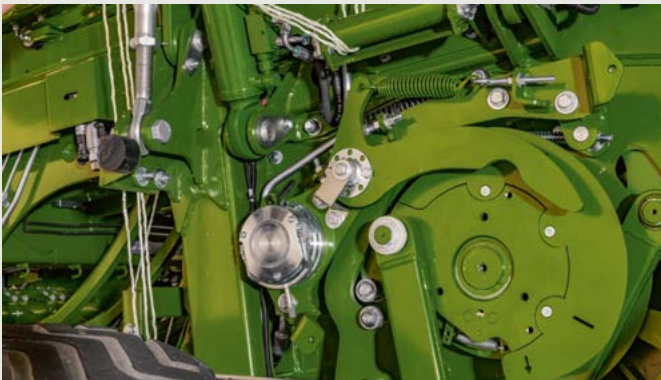

## Couplage VFS

Le couplage VFS a été complètement remanié sur la nouvelle BiG Pack. Le reteneur est désormais surveillé par un capteur. Si le volume de matière alimentée n'est pas suffisant, la course d'accumulation est commutée activement par le biais d'un frein piloté électriquement. Si le frein n'est pas piloté, le système alimente à chaque rotation la récolte dans le canal de pressage, par le biais des peignes d'alimentation.

Autre atout complémentaire, le nouveau déclenchement électrique permet en cabine d'influencer la précompression et donc l'épaisseur de coupe et le nombre de couches dans la balle. Un affichage sur le terminal permet de visualiser directement le niveau de remplissage de la chambre préliminaire à chaque tour et d'adapter le couple de déclenchement en fonction des exigences. Le frein n'est pas actif en mode d'alimentation 1:1 !



## Visualisation permanente de la sollicitation

En option, une mesure du couple sur la chaîne cinématique permet de déterminer en permanence la sollicitation du VFS et donc de la machine et de la représenter au moyen d'un affichage par barres sur le terminal. Vous pouvez ainsi faire travailler la BiG Pack de façon extrêmement productive avec une sollicitation maximale.



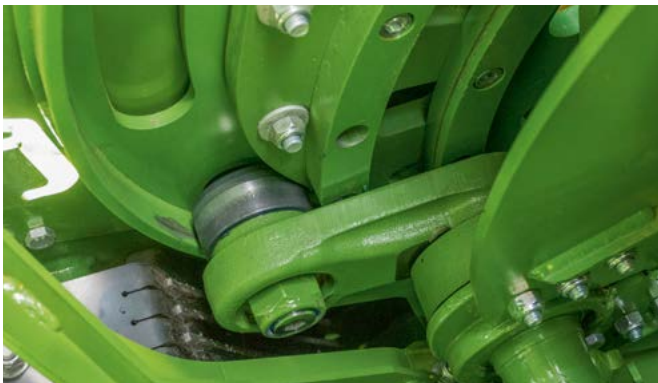

#### **Faible usure**

Le chemin de roulement intérieur des barres d'ameneur est divisé pour pouvoir le remplacer rapidement et confortablement en cas d'usure ou de dommage. La partie inférieure du chemin de roulement est élargie à 20 mm et donc nettement plus résistante. Les galets et les bras de commande de dimensions nettement plus importantes de la BiG Pack HDP II sont utilisés sur la nouvelle génération de BiG Pack.



#### **Une lubrification parfaite**

Pour une longévité nettement plus élevée, la lubrification automatique du VFS a été complètement remaniée. Un taux de graisse plus élevé et un nouveau passage tournant assurent une fiabilité d'utilisation maximale. De nouveaux savoirs, issus essentiellement de la BiG Pack X-treme, conçue pour la récolte de la canne à sucre, ont été intégrés ici.



#### **Unique pour toutes les machines**

Toutes les BiG Pack sont équipées du même VFS. Le nombre de pièces identiques est ainsi plus élevé et l'approvisionnement de pièces détachées auprès du partenaire service est considérablement simplifiée. Une barre transversale montée sur différentes positions permet d'adapter la section du canal de la chambre préliminaire en fonction de la machine ce qui génère, surtout sur les machines avec PreChop, une meilleure forme de la balle.



# Entraînement

- Grande masse d'inertie et régime élevé pour un fonctionnement régulier
- Flux direct de puissance par les arbres à cardans et les sécurités à cames
- Aucune vis de cisaillement dans la chaîne cinématique pour un confort d'utilisation maximal
- Démarrage facile de la machine grâce à l'assistance de démarrage hydraulique, disponible en option pour chaque BiG Pack.

KRONE mise depuis toujours sur des volants d'inertie largement dimensionnés pour permettre de réduire les pics de charge dans la chaîne cinématique et d'augmenter la rentabilité de la presse à balles cubiques. Les entraînements par le biais d'une boîte de vitesses et d'arbres d'entraînement à la place des chaînes garantissent par ailleurs un entraînement ultra efficace de l'ensemble de la machine. Sur la BiG Pack KRONE, vous rechercherez en vain des protections inconfortables de la chaîne cinématique par boulons de cisaillement. Chez KRONE, tout est protégé très confortablement par des limiteurs de couple.



## Démarrage hydraulique

Pour un démarrage en douceur de la machine, toutes les presses BiG Pack peuvent être équipées d'une assistance hydraulique au démarrage. Un double moteur hydraulique permet d'accélérer le volant d'inertie avant que la prise de force du tracteur soit connectée.



## Régularité de fonctionnement et confort de conduite

Les grands volants d'inertie empêchent l'oscillation et garantissent un fonctionnement régulier des machines. Sur les BiG Pack KRONE, les pics de charge sont interceptés, la machine fonctionne avec régularité et sa puissance absorbée est nettement plus faible. Vous pouvez réaliser le chantier en toute quiétude tout en économisant du carburant et en réduisant l'usure.



## Protection exemplaire

Au démarrage de la BiG Pack, la protection de l'arbre à cardans est réalisée par un accouplement à friction. En cas de surcharge côté machine, un accouplement automatique à clavette protège efficacement la presse de l'énergie accumulée dans le volant d'inertie. Les deux accouplements sont logés devant le volant d'inertie et faciles d'entretien.



#### **Direct et efficace**

La transmission de force entre l'ameneur et le noueur sur les presses à balles cubiques KRONE est assurée par des arbres d'entraînement robustes sans aucune maintenance, une boîte de vitesses et des limiteurs de couple. Grâce à cette technique d'entraînement, vous bénéficiez du confort et de la fiabilité.



#### **Tout est à bord**

En plus de la commande par courroie du mécanisme de coupe VariCut et de la commande du canal de pressage, le système hydraulique du nettoyage machine PowerClean KRONE est un système embarqué fermé qui ne requiert pas d'huile au niveau de l'hydraulique du tracteur.



# Canal de pressage

- Canal de pressage rallongé pour une forme et une densité optimales des balles, surtout avec une récolte sèche.
- Vérins hydrauliques largement dimensionnés en pression directe pour des densités de balles maximales
- Capteur électronique pour des longueurs de balles toujours identiques
- Régulation électronique de la force de pressage pour des densités de balles homogènes
- Ejecteur de balle restante divisible pour pousser uniquement la balle arrière ou pour vider l'intégralité du canal de pressage

Avec un canal de pressage rallongé de 20 % et un volet de pressage supérieur sur toute la largeur du canal, la nouvelle BiG Pack offre des conditions idéales pour produire une forme et une densité de balle encore meilleures, en particulier si les récoltes sont très sèches et les débits élevés. Le système hydraulique de bord avec régulation automatique de la force de pressage garantit des balles aux bords bien marqués, de forme identique, même si l'humidité est variable et les végétaux différents.



## A pleine puissance pour des balles ultra dures

Le canal de pressage est désormais rallongé de 20 % soit 3,60m. La BiG Pack 1290 HDP intègre dans sa partie avant des plaques d'usure supplémentaires, équipées en standard. Ainsi la forme et la densité des balles est optimale et l'usure minimale. Jusqu'à six vérins hydrauliques largement dimensionnés actionnent les volets supérieurs et latéraux. Le timon est extrêmement robuste et conçu pour des sollicitations maximales.



## Arrière de la machine extensible

La BiG Pack est équipée d'une robuste extrémité de châssis intégrant une console d'attelage. Il est ainsi possible par exemple d'atteler facilement un groupeur de balles.



## Une longueur de balles toujours identique

KRONE installe de série sur la BiG Pack la mesure électronique de longueur de balles au moyen d'une roue étoile. Celle-ci est positionnée au centre du canal de pressage et protégée des corps étrangers et des saletés par un recouvrement latéral.

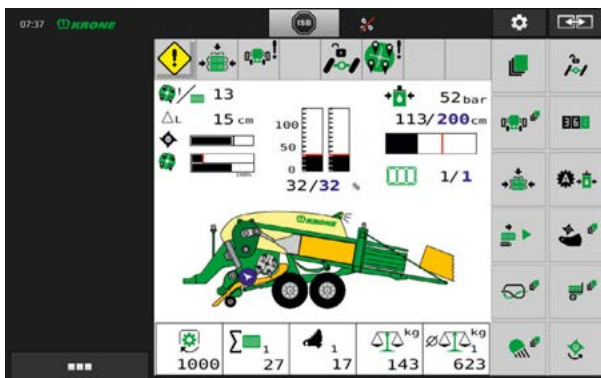

### Mode automatique

Le conducteur sélectionne sur le terminal une densité entre 0 % et 100 %. La pression hydraulique dans le canal de pressage est ensuite automatiquement adaptée par la régulation de force de pressage. Même si les conditions sont hétérogènes, les balles sont pressées de façon régulière et homogène.

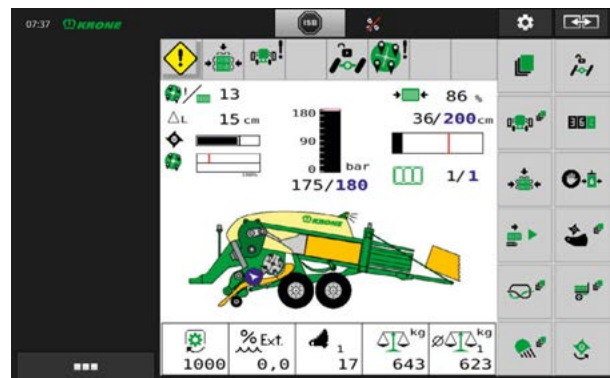

### Mode Manuel

Au démarrage du pressage, le mode manuel est toujours présélectionné avec une pression de 50 bars. Ce mode doit permettre dans un premier temps de remplir le canal de pressage en matière récoltée, avant de passer au mode automatique. Bien entendu le conducteur peut presser sur une valeur fixe entre 0 bar et 180 bars, mais dans ce cas la régulation automatique de la force de pressage est désactivée.



### Éjection de la balle

L'éjecteur de balle peut être divisé, cela signifie que vous pouvez choisir de seulement faire sortir la dernière balle ou de vider complètement le canal. En activant l'éjecteur de balles, la pression dans le canal de pressage est réduite sur une valeur réglable. En fonction de la récolte, l'éjection de balle est simplifiée par une pression résiduelle restante. En mode automatique, l'éjecteur de balles réalise automatiquement plusieurs cycles.



# Système de noueurs KRONE

- Sécurité d'utilisation élevée grâce à la technologie double noueur
- Le nettoyage par air comprimé standard peut être remplacé par un nettoyage partiel de la machine en option
- Graissage centralisé en standard
- Longévité élevée

Lorsque les balles sont ultra compressées, la technologie doubles noueurs est indispensable. Durant le pressage, la ficelle supérieure et celle inférieure sont amenées lâches et mises en place, uniquement durant le nouage, brièvement dans le noueur. Une sollicitation nettement plus faible du dispositif noueur et de la ficelle assurent une sécurité d'utilisation et une fiabilité maximales.

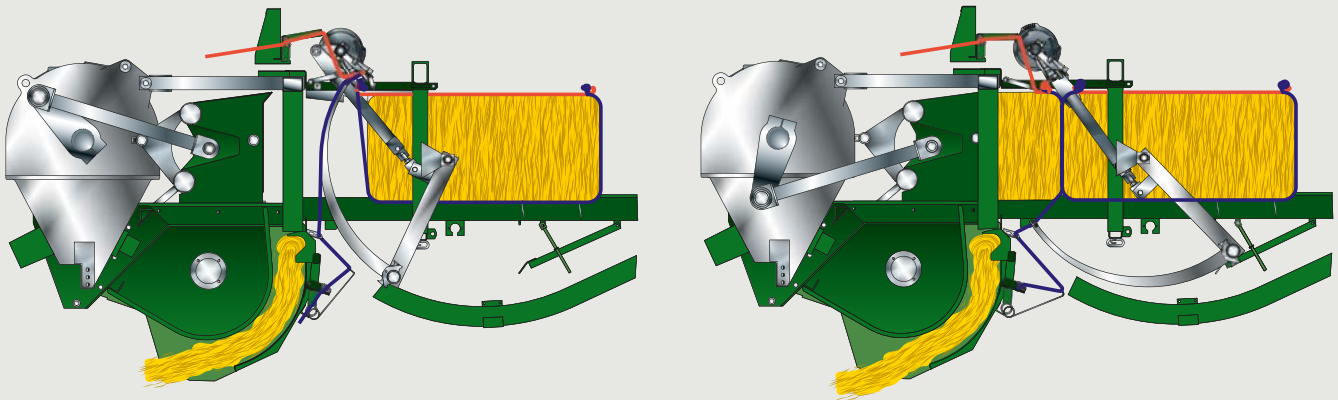

## Fonctionnement du noueur double

Durant le processus de pressage, une ficelle supérieure et une ficelle inférieure sont amenées sur la balle ; elles sont respectivement nouées entre-elles au début (noeud de départ 1) et à la fin (noeud de fermeture 2) de la balle respective. La ficelle inférieure est amenée par le biais d'un système tendeur à travers l'aiguille ; elle entoure le fond et les deux

extrémités latérales de la balle. La ficelle supérieure est amenée directement à la balle, par le biais d'un système tendeur, et ferme le côté supérieur de la balle. Ce système garantit un fonctionnement de la machine avec une force de pressage maximale, quels que soient les végétaux récoltés.

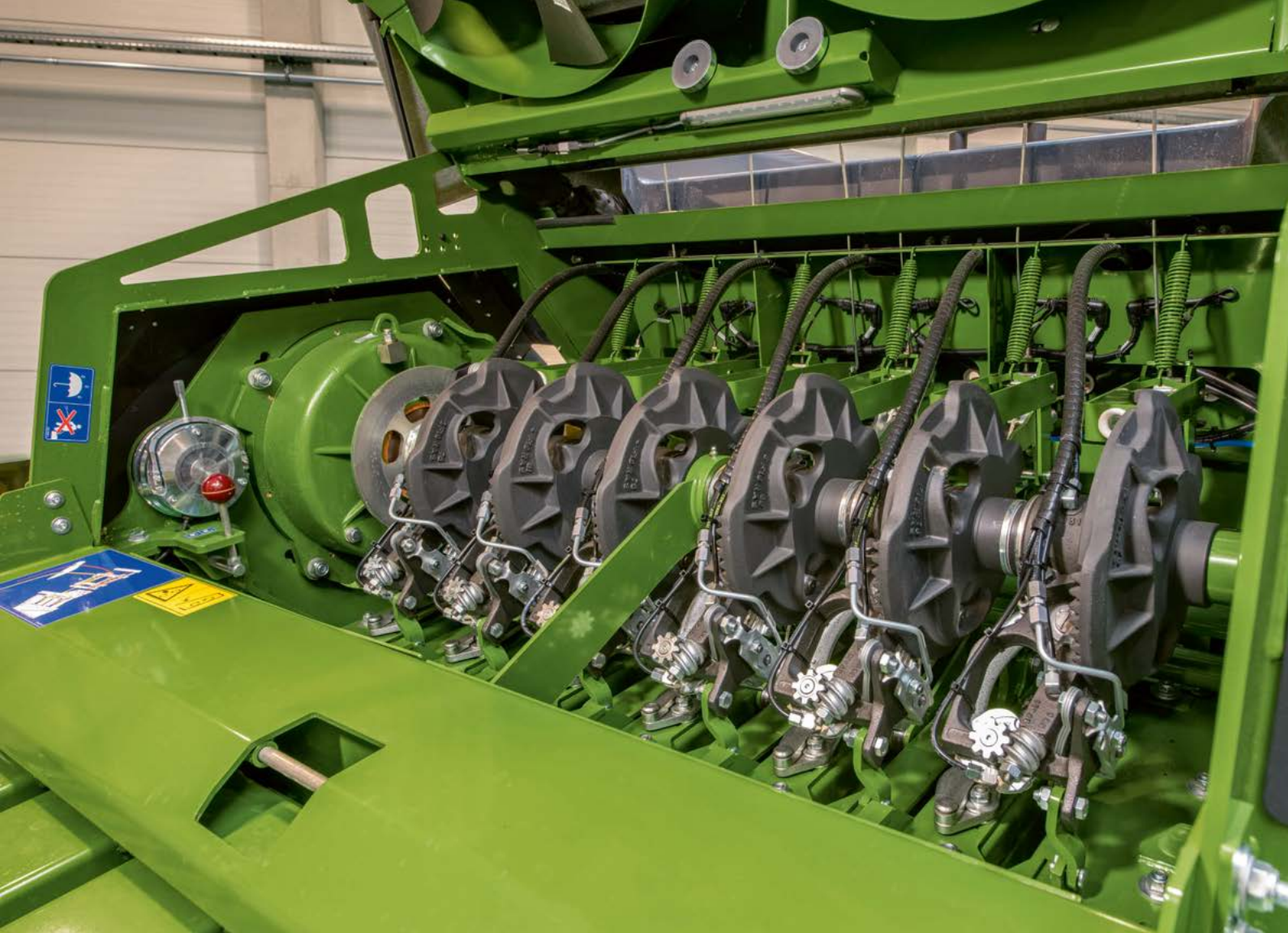

### Suffisamment de ficelle à bord

Le design, mais aussi la fonctionnalité des boîtes à ficelle ont été nettement améliorés. La boîte à ficelle fait partie intégrante du capot latéral, elle est atteinte sans outils par un volet supplémentaire. La poussière et les saletés sont ainsi efficacement éloignées. 15 rouleaux de ficelle par côté sont reliés entre-eux de façon logique. En plus des rouleaux de 11 kg, KRONE propose également des rouleaux de 15 kg qui augmentent considérablement le nombre de balles liées.

### Vous en voulez plus ?

En plus des boîtes à ficelle principales, KRONE est le seul constructeur à proposer en option deux boîtes à ficelle supplémentaires à l'arrière de la machine. Elles peuvent loger en tout six rouleaux de ficelle de 15 kg et donc prolonger nettement la journée de travail, avec environ 250 à 300 balles de plus.



# PowerClean KRONE

- Empêche efficacement les dépôts avant qu'ils se forment
- Entraînement hydraulique pour une puissance de nettoyage maximale
- Nettoie efficacement autour des noueurs, sur les côtés de la machine jusqu'à l'essieu
- Un maximum de confort et de sécurité

Avec le nettoyage partiel de la machine PowerClean en option, KRONE ouvre des voies totalement nouvelles. Une surpression sur la table des noueurs empêche les saletés de se déposer. L'air dérivé vers le bas derrière les boîtes à ficelle nettoie efficacement les côtés de la machine jusqu'à l'essieu. Ce système vous permet de conserver la presse propre, sans avoir à faire quoi que ce soit et vous roulez en toute sécurité sur routes et dans les champs.



## Accès facile

L'unité complète est pivotée facilement et sans outil et offre ainsi un accès privilégié aux noueurs. En pivotant, les roues de turbines sont automatiquement déconnectées.



## Puissant entraînement

Grâce au système hydraulique embarqué, l'unité bénéficie d'un puissant entraînement dès que la prise de force est connectée. L'unité de nettoyage à air comprimé n'est plus nécessaire, réduisant ainsi fortement les exigences vis-à-vis du tracteur.





### Grandes turbines

Deux grandes turbines brassent l'air depuis l'arrière sur la table des noeurs. Grâce à la surpression dans la zone des noeurs, les dépôts n'ont aucune chance de se former. L'air dérivé nettoie avec efficacité la zone derrière la boîte à ficelle.



### Encapsulation complet

En position fermée, l'ensemble de la table des noeurs est recouverte par un capot en matière synthétique. Les noeurs sont protégés au mieux des influences extérieures.



# KRONE MultiBale

- Jusqu'à 9 balles individuelles dans une grande balle
- Petites balles de 0,30 m à 1,35 m de long
- Rendement élevé dans le champ
- Manipulation simple grâce aux petites balles

Grâce au système MultiBale en option, la BiG Pack 1270 devient une véritable machine aux talents multiples. Les grandes balles dans le champ permettent un transport ultra efficace, même sur les grandes parcelles. Les petites balles peuvent ensuite être déplacées facilement et divisées pour l'affouragement lorsqu'aucune technique de chargement n'est disponible. Grâce au procédé MultiBale, KRONE vous propose un système unique qui vous permet de vous démarquer de vos concurrents et d'élargir votre clientèle.



### Les souhaits des utilisateurs sont satisfaits

Jusqu'à neuf balles individuelles liées dans une grande balle : Le procédé MultiBale qui a été récompensé par un prix, simplifie durablement les manipulations des balles dans le champ et à la ferme. Les petites balles ont une longueur de 0,30 à 1,35 m et sont déplacées sans technique coûteuse. Bien entendu, il est aussi possible de presser des grandes balles conventionnelles jusqu'à 2,70 m de long.

### La grande balle se divise en petites balles

Durant le travail dans le champ, le conducteur règle depuis la cabine du tracteur, par le biais du terminal, le nombre de balles souhaité. En plus de la longueur globale de la grande balle, il sélectionne le nombre de petites balles. Les petites balles sont maintenues par respectivement deux ficelles, la balle entière par quatre ficelles. Naturellement vous pouvez aussi travailler de façon conventionnelle. Ensuite la grande balle cubique est entourée de six ficelles.

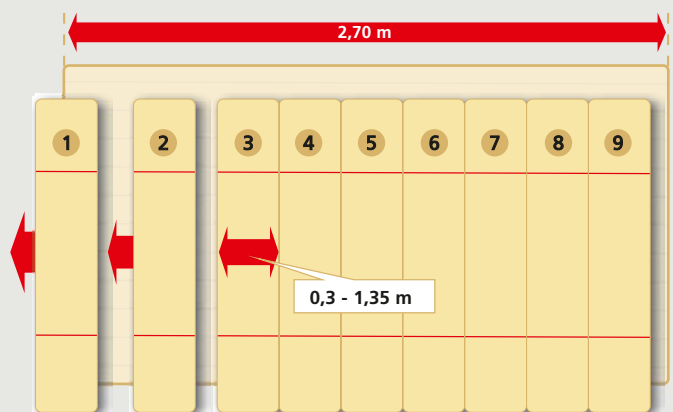

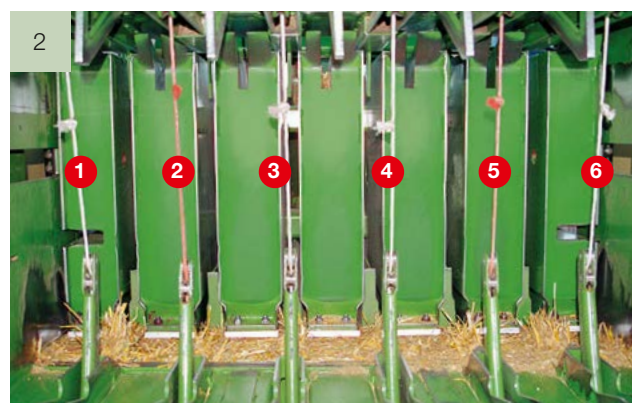
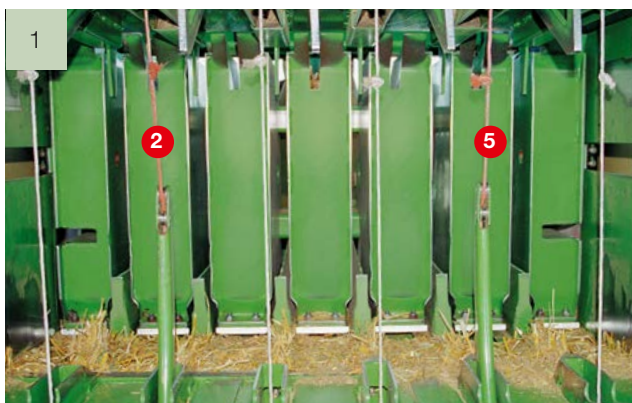

### Balancier d'aiguille divisé

En mode MultiBale, deux noueurs nouent les petites balles, les autres noueurs nouent l'ensemble de la balle. C'est le balancier d'aiguille divisé qui rend cette procédure possible. Grâce à un cliquet piloté, les deux balanciers d'aiguille sont accouplés ou désaccouplés. Comme le double noueur peut travailler uniquement lorsque la ficelle est guidée, les ficelles passent sans être touchées sous les noueurs. Les petites balles sont seulement liées par deux ficelles (1). A la fin du processus de pressage, les deux balanciers sont automatiquement couplés, la ficelle est de nouveau amenée à tous les noueurs (2). La grande balle cubique est ensuite liée.



# Attelage et essieux

- Timon renforcé avec charge d'appui maximale autorisée de 3 t
- Au choix attelage en position haute ou en position basse et différents systèmes de couplage
- Nouvel essieu tandem renforcé BPW jusqu'à 60 km/h maxi (en fonction de la réglementation en vigueur)
- L'unité d'essieux boogie BPW, spécialement conçu pour la BiG Pack, offre un confort de conduite maximal grâce à ses ressorts paraboliques

Peu importe que cela soit dans les champs ou sur route – avec la BiG Pack KRONE, les déplacements sont sûrs et confortables. Et ce notamment grâce à l'essieu tandem, au choix fixe ou suiveur, qui permet des vitesses maximales jusqu'à 60 km/h (en fonction de la réglementation en vigueur).



## Attelage en position haute ou en position basse

Au choix, toutes les BiG Pack peuvent être attelées sur la position haute ou basse. Le timon modulaire, conçu pour une charge d'appui jusqu'à trois tonnes, permet les deux positionnements. Grâce à la forme compacte et au support d'attelage de l'arbre à cardans monté sur différentes positions, les trajets d'arbres à cardans sont toujours optimaux. Des protections sont disponibles en option pour protéger les pneus du tracteur, surtout lorsque les virages sont serrés. Différents systèmes de couplages sont disponibles pour une utilisation dans le monde entier.



## Attelage en position basse

En option, toutes les BiG Packs peuvent être équipées d'une boule d'attelage de 80. Pour une utilisation avec barre d'attelage, KRONE propose également l'attelage Hitch par boule ou par oeillet. En standard, les accouplements sont branchés sur les lubrifications centralisées.



## Béquille

L'attelage et le dételage de la machine au tracteur sont nettement facilités, en particulier lors de l'utilisation d'une boule d'attelage de 80, par la béquille hydraulique en option. Celle-ci est à double effet et elle est alimentée en huile directement par l'hydraulique du tracteur. Une béquille mécanique est aussi disponible en option.



#### Essieu tandem avec essieu suiveur

Avec l'essieu tandem sous forme boggie avec suspension, la BiG Pack progresse très régulièrement, même à 60 km/h (en fonction de la réglementation en vigueur) et limite la fatigue du conducteur et de la machine. Grâce aux roues arrière suiveuses, la machine maîtrise parfaitement les virages et préserve la précieuse couche herbacée. En marche arrière ou à des vitesses de marche avant élevées, l'essieu directeur est automatiquement réglé rectiligne et verrouillé hydrauliquement.



#### Pneus adaptés

Toutes les BiG Pack peuvent être équipées au choix de pneus 500/60 R22,5 ou 620/50 R22,5. Naturellement les pneus radiaux de qualité supérieure sont utilisés. Le diamètre des pneus est identique pour les deux variantes, seule la largeur des pneus varie. La largeur globale de la machine est inférieure à 3 mètres pour les deux variantes.



#### Maintenance facile

La maintenance de l'essieu directeur est aussi nettement plus confortable. Ainsi tous les points de lubrification sont branchés sur le système de lubrification centralisé, avec un intervalle de lubrification < 50 h. Outre un gain de temps lors de la maintenance quotidienne, la poussière et les saletés sont éloignées en permanence des points de graissage.



# Commande

- Ecrans tactiles couleurs haute résolution et confort exceptionnel
- Grâce au standard ISOBUS, les terminaux de commande KRONE des presses à balles cubiques BiG Pack peuvent aussi être utilisés pour toutes les machines compatibles ISOBUS
- Associée à un tracteur compatible ISOBUS, la BiG Pack KRONE peut aussi être pilotée par le biais du terminal du tracteur
- Des pavés de touches pour un pilotage facile lors du nettoyage et de la maintenance sont logés directement sur la machine.

Avec le terminal DS 500 KRONE, vous disposez déjà d'un écran couleurs tactile confortable qui vous permet de piloter toutes les fonctions importantes de la machine. Les terminaux ISOBUS CCI 800 et CCI 1200 offrent un confort maximal ; ils peuvent être utilisés simultanément pour le pilotage de la machine et comme écran de caméra.



## Terminal DS 500

Le terminal compact DS 500 est doté d'un écran couleurs de 5,7" et permet un pilotage clair et simple de la machine. Le pilotage se fait au choix par les douze touches de fonction ou par l'écran tactile ou par le bouton à l'arrière du terminal.



## Terminal CCI 800

Le terminal CCI 800 compatible ISOBUS avec son écran tactile 8" sert au pilotage de la machine et simultanément à l'affichage de l'image de caméra, afin de permettre par exemple la visualisation d'une remorque. Cette fonctionnalité économise des frais et permet une vision panoramique optimale. Vous pouvez également faire représenter sur l'écran haute résolution aux couleurs intenses, les fonctions sous forme de Mini-Affichage.



### Terminal CCI 1200

Le terminal CCI 1200 compatible ISOBUS avec son écran tactile 12 pouces, vous permet d'afficher en permanence deux terminaux universels (UT) sur un seul écran. Vous pouvez ainsi piloter par ex. une BiG Pack, un groupeur de balles et une image de caméra au moyen d'un seul terminal et un seul écran suffit. Vous faites des économies et bénéficiez d'une meilleure vision panoramique dans la cabine. Vous pouvez également faire représenter sur l'écran haute résolution aux couleurs intenses, les fonctions sous forme de Mini-Affichage.



### Terminal du tracteur

Toutes les machines KRONE compatibles ISOBUS peuvent aussi être pilotées directement par le biais du terminal du tracteur compatible ISOBUS. Il vous suffit de brancher un câble et vous retrouvez l'interface utilisateur habituelle sur le terminal du tracteur. D'autres unités, telles que le joystick WTK peuvent encore faciliter le pilotage de la machine en fonction du tracteur.



### Touches

Des touches BUS directement sur la machine permettent de piloter le mécanisme de coupe, l'ouverture des boîtes à ficelle, la rampe et l'éjecteur de balles, ainsi que l'éclairage à LED de travail et de maintenance. L'éclairage LED des touches vous fournissent un message visuel de l'activation des différentes fonctions.



# Maintenance et nettoyage

- Ouverture et fermeture hydrauliques des capots latéraux pour un remplissage confortable de la réserve de ficelle et un accès optimal pour les travaux de maintenance et de réparation.
- Graissage centralisé pour permettre des intervalles de maintenance plus espacés et un temps d'entretien réduit
- Bac d'eau supplémentaire, distributeur de savon compris pour se laver les mains sur place

Les maintenances régulières sur la machine augmentent la fiabilité et la longévité de votre BiG Pack. Dans ce but, KRONE a conçu un concept novateur qui permet l'ouverture et la fermeture hydraulique des capots latéraux pour les travaux de maintenance et de réparation et le remplissage de la réserve de ficelle. A l'ouverture et à la fermeture des boîtes à ficelle, les espaces de travail sont automatiquement éclairés par des projecteurs à LED, ainsi vous bénéficiez toujours d'une vue d'ensemble, de jour comme de nuit.



## A hauteur d'homme

Pour les travaux de maintenance et de réparation, toutes les pièces machine doivent être bien accessibles. Pour ce faire, les capots latéraux de la BiG Pack sont ouverts si besoin directement sur le terminal, depuis la cabine du tracteur, ou sur le pavé de touches à l'arrière de la machine, pour permettre de travailler confortablement à hauteur d'homme et avec une marge de manœuvre suffisante.



## Ergonomique

Les boîtes à ficelle intégrées dans les capots latéraux sont ouvertes hydrauliquement pour les remplir de rouleaux de ficelle. Une fois la hauteur optimale atteinte, les volets de boîte à ficelle sont ouverts facilement et sans outil. Sur cette position, les rouleaux de ficelle sont bien accessibles et faciles à remplacer.





### Fonctionne comme un horloge

Le graissage centralisé, doté d'une réserve de graisse largement dimensionnée, permet des intervalles de maintenance plus espacés et un temps d'entretien réduit. La réserve est logée à l'avant, sous le capot latéral gauche à l'abri des rayons UV.



### Propreté optimale

Un bac à eau supplémentaire, logé à l'arrière de la machine, avec distributeur de savon permet, même après une courte intervention sur la machine, de ne pas retourner au tracteur avec les mains sales.



# Concept d'éclairage

- Eclairage à LED en standard pour une maintenance facile de la machine dans la zone des boîtes à ficelle et des noueurs
- Eclairage à LED supplémentaire en option pour un confort de chantier maximal, même durant les longues journées de travail.
- Eclairage à LED en option pour une visibilité optimale dans le champ
- Différents packs d'éclairage sont disponibles pour une adaptation individuelle



Éclairage de travail sur les boîtes à ficelle



Eclairage de la table de noueur



Eclairage des aiguilles



Éclairage dans les boîtes à ficelle



Éclairage derrière les boîtes à ficelle

**Transformez la nuit en jour !** KRONE propose pour la BiG Pack plusieurs packs d'éclairage, afin que vous puissiez adapter votre presse en fonction de vos besoins. De série, l'éclairage de maintenance à LED est intégré dans les boîtes à ficelle, au-dessus des aiguilles et dans le capot des noueurs. Un autre éclairage de maintenance à LED et des phares de travail à LED sont proposés en option.



Vue arrière



Éclairage de l'échelle d'accès



Eclairage du pick-up



Eclairage à LED



# Presse High-Density : **BiG Pack 1290 HDP (VC)**

- Précurseur en matière de technique de presse « High Density »
- Densité de pressage maximale et manipulation optimale
- Efficacité encore supérieure en termes de logistique de la paille

Aujourd'hui une presse à balles cubiques sur dix vendue dans le monde est une presse KRONE BiG Pack 1290 HDP.

Elle fournit des balles cubiques ultra compressées aux dimensions 120 x 90 cm.



### **Le champ est rapidement dégagé**

Avec un rendement de paille de 4 t/ha et un poids de balles de 500 kg, en comparaison avec une presse à balles cubiques courante et des balles de 400 kg vous avez deux balles en moins à charger par hectare. Malgré l'utilisation de ficelles de qualité supérieure – KRONE recommande l'excellent HDP Strong<sup>2</sup> KRONE – les frais de ficelle sont réduits de façon significative grâce à une densité de pressage 25% plus élevée.



### **Minimiser les coûts**

La rentabilité de la récolte du fourrage et les gains issus du commerce de la paille dépendent fortement des coûts de récolte, de transport et de stockage. C'est là que KRONE se positionne avec le système HDP. En effet avec une densité de balles jusqu'à 25% supérieure, vous réduisez les coûts inhérents. La commercialisation professionnelle de la paille devient plus intéressante. La BiG Pack HDP devient la garante de votre succès. La compétence se rentabilise.



## L'idée HDP

En 2003, KRONE s'est posé la question d'optimiser encore le commerce de la paille.

### Les points suivants jouent un rôle décisif lors du traitement de volumes de paille importants :

- Manipulation gourmande en temps
- Frais de personnel élevés
- Logistique coûteuse
- Chargement insuffisant des véhicules de transport
- Nécessité de grandes capacités de stockage

La seule possibilité d'optimiser tous ces facteurs est un **poids supérieur des balles** ou une **densité supérieure des balles**.

L'idée d'une **presse haute densité** est née.



# Le groupeur de balles **BaleCollect** KRONE

- Economie de temps et de frais de chargement des balles cubiques
- Suivi optimal grâce au timon télescopique
- Différents modes de dépôts en adéquation avec les étapes de travail suivantes
- Dispositif de pesée intégré de série
- Efficacité et respect du sol

Durant le pressage, BaleCollect KRONE regroupe jusqu'à trois balles cubiques de 120 cm de large ou en option jusqu'à cinq balles de 80. Grâce à différents modes de dépôt, les balles peuvent être déposées dans le champ en adéquation avec les opérations ultérieures. Les temps de récupération et chargement après le pressage sont ainsi considérablement réduits, de même que les passages et la compression du sol.



## Mode de fonctionnement

La plateforme de BaleCollect offre une capacité de trois balles au maximum, pour une largeur de canal de 120 cm ou jusqu'à cinq balles pour une largeur de canal de 80 cm. Dès que les balles quittent le canal de pressage, elles sont poussées vers la droite ou la gauche par la barre de poussée de façon à libérer la place pour la balle suivante. Une fois le mode de dépose défini atteint, les balles sont automatiquement déchargées de la plateforme par le pousseur.



## Déplacements ingénieux et sûrs

Les groupeurs de balles sont directement attelés à l'arrière de la presse afin de réceptionner dans les champs, les balles provenant du canal. Pour assurer la sécurité des déplacements routiers, KRONE a réalisé un attelage novateur au moyen d'un timon télescopique. Pour les déplacements routiers, la plateforme est repliée sur une largeur au transport

inférieure à trois mètres, le timon est déployé et les roues suiveuses ou les essieux deviennent fixes. BaleCollect suit alors dans la voie du tracteur, même à des vitesses de déplacement élevées, jusqu'à 50 km/h (en fonction de la réglementation en vigueur) ou au niveau des entrées de champ étroites.



### 5 modes de dépose différents

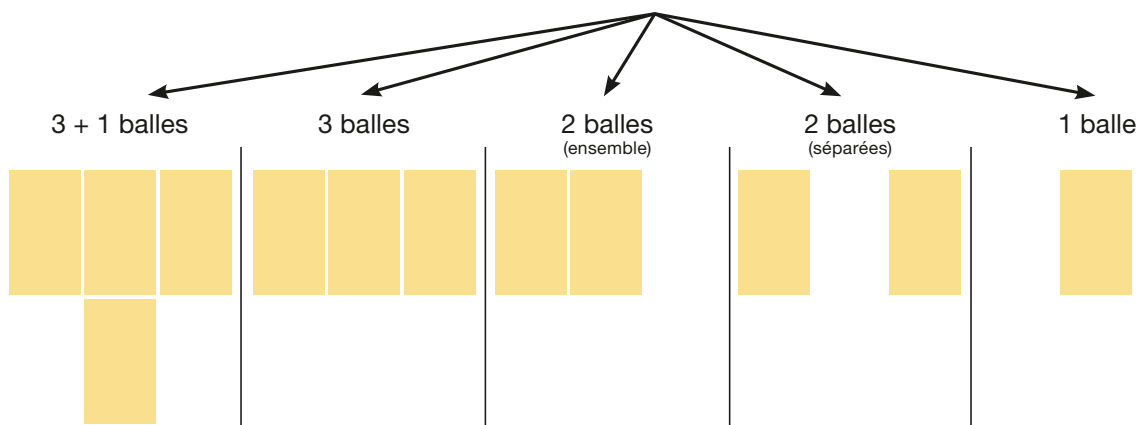

#### Dépose sur mesure des balles

La chaîne d'opérations qui suit requiert différentes variantes de dépose. BaleCollect avec des dimensions de canal de 120 permet de sélectionner cinq modes de dépose différents. Si toutes les balles doivent être déposées en tournière ou à proximité, on utilise les modes « 3 balles » ou « 3 balles + 1 ». S'il faut lier des balles d'ensilage, alors les modes « 2 balles ensemble » ou « 2 balles individuelles » représentera le premier choix – suivant si les balles sont liées en pack double ou si le dispositif d'enrubannage doit prendre les balles lui-même. Naturellement les balles peuvent aussi être poussées à tout moment manuellement en appuyant sur une touche.



# Équipement supplémentaire

Équipement individuel pour chaque utilisation

- Mesure de l'humidité totalement intégrée dans le canal de pressage
- Dispositif de pesée totalement intégré dans la rampe de déchargement
- Système de caméras pour la sécurité en marche arrière
- Boîtes à ficelle supplémentaires à l'arrière de la machine
- Système de dosage d'additif d'ensilage pour optimiser la qualité du fourrage

Avec l'équipement complémentaire en option, vous pouvez encore faire évoluer votre presse et configurer ainsi le travail de façon encore plus agréable. Grâce à la mesure d'humidité et à la rampe de déchargement intégrant un système de pesée, vous êtes toujours informés avec une précision maximale du résultat de votre travail. Grâce aux phares de travail à LED et à la caméra de recul, vous conservez toujours une vue d'ensemble.



## Qualité de la récolte

Grâce au dispositif de mesure d'humidité en option, intégré à l'avant du canal de pressage, vous êtes toujours informé de l'état actuel de la récolte pressée. Les données sont lisibles sur l'écran dans la cabine du tracteur. Si l'une des valeurs de seuil prédéfinie est dépassée, vous en êtes automatiquement averti.



## Un poids toujours idéal

Vous souhaitez savoir en permanence si les exigences de poids de votre clientèle sont satisfaites ? Alors la rampe de déchargement en option avec balance intégrée est exactement ce qu'il vous faut. Le poids de chaque balle est affiché sur le terminal, mais également le poids total des balles pressées.



## Conserver une vue d'ensemble

Les presses à balles cubiques KRONE peuvent être équipées d'une caméra de recul et d'un écran couleurs. L'écran est conçu pour l'utilisation d'une caméra supplémentaire. La caméra peut aussi être branchée au terminal CCI.





### **Un attelage pour une progression régulière**

Différents pays – différents systèmes d'attelage : toutes les BiG Packs sont proposées de série avec un timon pour attelage en position haute ou basse. En option, toutes les BiG Packs peuvent être équipées d'une boule d'attelage ou d'un anneau d'attelage. Pour une utilisation avec barre d'attelage, KRONE propose également l'attelage Hitch par boule ou par oeillet.

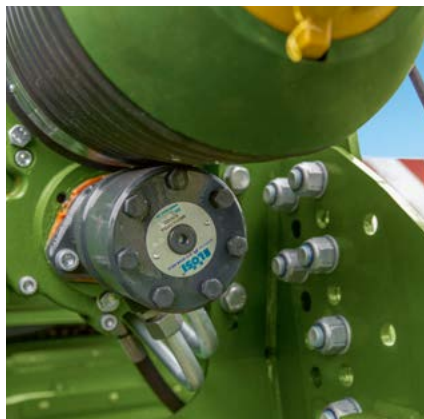

### **Démarrage plus facile**

KRONE propose pour toutes les presses à balles cubiques une assistance hydraulique au démarrage. Le volant d'inertie est amené en régime par le biais de deux moteurs, avant que la prise de force du tracteur soit connectée. Naturellement l'opération est pilotée confortablement depuis la cabine sur le terminal.



### **Une béquille pour un confort renforcé**

Pour pouvoir atteler et dételer encore plus confortablement les machines, KRONE propose en option une béquille hydraulique pour toutes les BiG Pack. La béquille est à double effet et se pilote confortablement directement par le biais de l'hydraulique du tracteur.



# Équipement supplémentaire

Options complémentaires pour un confort supérieur



## Plus de ficelles embarquées

En plus des boîtes à ficelle principales, KRONE propose en option deux boîtes à ficelle supplémentaires à l'arrière de la machine. En tout six rouleaux de ficelle de 15 kg peuvent être logés dans la machine et permettent ainsi de prolonger la journée de travail.



## Couteaux toujours disponibles

Un jeu de couteaux supplémentaire est fourni en option pour toutes les machines BiG Pack avec cassette à couteaux XCut ou VariCut et le broyeur sous flèche PreChop.



## PowerClean KRONE

Avec le nettoyage partiel de la machine, KRONE ouvre une voie totalement inédite. Grâce à deux turbines entraînées hydrauliquement, une surpression est générée dans la zone des noueurs et la matière est éliminée efficacement. L'air est ensuite dérivé derrière les boîtes à ficelle jusque vers le bas et nettoie les côtés de la machine en direction de l'essieu.



### Bonne vue d'ensemble, même de nuit

Avec le pack d'éclairage extensible, KRONE vous offre la possibilité de configurer la presse en fonction de vos souhaits et de l'équiper pour le travail de nuit. En standard, les barres lumineuses à LED sont intégrées dans les boîtes à ficelle ou sur le noueur et au-dessus des aiguilles. En option, il est possible d'intégrer des phares de travail à LED pour un éclairage vers l'arrière, derrière les capots latéraux et sur les capots latéraux pour éclairer les côtés du champ.



### CCI.Control Mobile : gestion confortable des données avec l'iPad

L'ensemble de la gestion des données se fait avec cette application, depuis la réception des chantiers en passant par la navigation jusqu'à l'entrée du champ et la surveillance de la productivité jusqu'à l'envoi des chantiers terminés. Cette Application pour iPad permet également la gestion de flotte et la liaison de photos et de commentaires au chantier.



### Gestion des données avec des outils BiG Data Tools

Avec l'outil BiG Data Tools, KRONE propose un logiciel d'évaluation simple à utiliser et gratuit. Les données machine saisies via CCI.Control Mobile permettent de représenter une cartographie des balles.

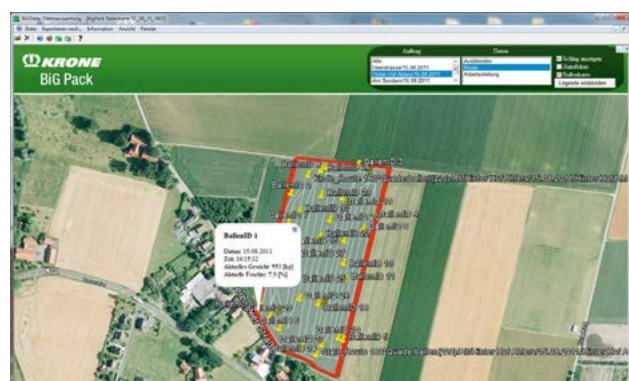



# Ficelle de liage KRONE **excellent**

- Conçue sur mesure et adaptée aux besoins techniques de la KRONE BiG Pack ; en adéquation parfaite avec le système.
- Résistance élevée des noeuds ; elle coiffe largement au poteau toutes les ficelles standard
- Excellent positionnement du noeud grâce à un torsadé optimal

		MultiBale (Smart) <sup>2</sup>	HDP Smart <sup>2</sup>	HDP Strong <sup>2</sup>	HDP X-treme <sup>2</sup>
	Noeur	Normal Densité de balles	Elevée Densité de balles	Très élevée Densité de balles	Extrêmement élevée Densité de balles
BiG Pack 870 HDP 80 x 70 cm (2'7.5" x 2'4")		5			
BiG Pack 890 80 x 90 cm (2'7.5" x 2'11")		4			
BiG Pack 1270 120 x 70 cm (3'11" x 2'4")		6			
BiG Pack 1290 120 x 90 cm (3'11" x 2'11")		6			
BiG Pack 1290 HDP 120 x 90 cm (3'11" x 2'11")		6			
BiG Pack 1290 HDP II 120 x 90 cm (3'11" x 2'11")		8			
BiG Pack 4x4 120 x 130 cm (3'11" x 4'3")		6			



		MultiBale Smart <sup>2</sup>	MultiBale	MultiBale <sup>2</sup>	HDP Smart <sup>2</sup>	HDP HDP Strong <sup>2</sup>	HDP HDP X-treme <sup>2</sup>
N° de commande	pack double	27 023 342 0	927 943 0	923 944 0	27 023 343 0	27 023 217 0	27 023 218 0
Couleur							
Résistance de noeud max.	kgf	245	245	245	280	315	335
Poids	kg/rouleau	11	10	11	11	11	11
Longueur	m/rouleau	1 342	1 050	1 430	1 287	1 188	1 122
Longueur	(m/kg)	122	105	130	117	108	102
Stabilité aux UV		élevée	élevée	élevée	élevée	élevée	élevée



**Nouveauté de la gamme de ficelles excellent KRONE :**

KRONE est le seul constructeur sur le marché à proposer en plus des rouleaux de ficelle éprouvés de 11 kg désormais également des rouleaux de 15 kg. Cela présente un avantage décisif et signifie pour le conducteur moins de changement de ficelle – un nombre supérieur de balles par jour – mais aussi un gain absolu en temps, confort et fiabilité.

- Environ 36 % de longueur en plus avec une résistance de nœud constante
- Moins de changements de ficelle – plus de balles par jour
- Gain en matière de confort et de temps
- Plus d'économies et une meilleure rentabilité





**HDP Strong<sup>2</sup> 11 kg**

Les rouleaux de ficelle éprouvés de 11 kg conviennent pour toutes les gammes BiG Pack – y compris pour les nouvelles gammes (305 et 405).



**HDP Strong<sup>2</sup> 15 kg**

Conçues exclusivement pour la cinquième génération de BiG Pack (gamme 305/405) : les nouveaux rouleaux de ficelle de 15 kg offrent une grande réserve de ficelle et permettent de longues journées de travail.

		MultiBale <sup>2</sup> 15 kg	HDP Strong <sup>2</sup> 15 kg	HDP X-treme <sup>2</sup> 15 kg
N° de commande		27 025 897 0	27 025 895 0	27 025 896 0
Couleur				
Résistance de nœud max.	kgf	245	315	335
Poids	kg/rouleau	15	15	15
Longueur	m/rouleau	1 950	1 620	1 530
Longueur	(m/kg)	130	108	102
Stabilité aux UV		élevée	élevée	élevée



# Caractéristiques techniques

## Gamme BiG Pack (BPx05)

		BiG Pack 1270 (BP 305-10)	BiG Pack 1270 VC (BP 305-11)	BiG Pack 1290 (BP 405-10)
Larg. du canal x haut. du canal	cm	120 x 70	120 x 70	120x90
Longueur de balle	m	1,0 - 3,2	1,0 - 3,2	1,0-3,2
Puissance absorbée	min. kW/ CV	120 / 163	140 / 190	120 / 163
Larg. de travail du pick-up DIN	m	2,35	2,35	2,35
Longueur en position de transport	m	8,85	8,85	8,85
Longueur en position de travail*	env. m	10,31	10,31	10,31
Hauteur	m	3,25	3,25	3,45
Largeur	m	2,99	2,99	2,99
Poids**	A partir de kg env.	10 500	12 300	11 000
Pneus essieu individuel jusqu'à 40 km/h (en fonction de la réglementation)		–	–	–
Pneus essieu tandem 50 à 60 km/h (en fonction de la réglementation)		500/60 R22.5 620/50 R22.5	500/60 R22.5 620/50 R22.5	500/60 R22.5 620/50 R22.5
Freins		Pneum. / Hydr.	Pneum. / Hydr.	Pneum. / Hydr.
Réserve de ficelle***	Rouleau	30	30	30
PreChop		–	option	–
		–	–	–
Double noueur		6 de série	6 de série	6 de série
MultiBale		option	option	–
Couteaux max.		–	VC26 = 26 / VC51 = 51	–
Long. de coupe min.	mm	–	44 / 22	–
Coups de piston	par minute	45	45	45
BaleCollect		option	option	Option

Toutes les illustrations, les cotes et tous les poids ne correspondent pas nécessairement à l'équipement de série et sont sans engagement de notre part. Sous réserve de modifications techniques

\* Avec rampe de pesée

\*\* Varie en fonction de l'équipement de la machine

\*\*\* Avec l'option boîtes à ficelle supplémentaires (+ 12 rouleaux)



		BiG Pack 1290 VC (BP 405-11)	BiG Pack 1290 HDP (BP 405-20)	BiG Pack 1290 HDP VC (BP 405-21)
Larg. du canal x haut. du canal	cm	120x90	120x90	120x90
Longueur de balle	m	1,0 - 3,2	1,0 - 3,2	1,0 - 3,2
Puissance absorbée	min. kW/CV	140 / 190	155 / 210	180 / 245
Larg. de travail du pick-up DIN	m	2,35	2,35	2,35
Longueur en position de transport	m	8,85	8,85	8,85
Longueur en position de travail*	env. m	10,31	10,31	10,31
Hauteur	m	3,45	3,45	3,45
Largeur	m	2,99	2,99	2,99
Poids**	A partir de kg env.	12 800	12 900	14 700
Pneus essieu individuel jusqu'à 40 km/h (en fonction de la réglementation)		–	–	–
Pneus essieu tandem 50 à 60 km/h (en fonction de la réglementation)		500/60 R22.5 620/50 R22.5	500/60 R22.5 620/50 R22.5	500/60 R22.5 620/50 R22.5
Freins		Pneum. / Hydr.	Pneum. / Hydr.	Pneum. / Hydr.
Réserve de ficelle***	Rouleau	30	30	30
PreChop		Option	–	option
				–
Double noueur		6 de série	6 de série	6 de série
MultiBale		–	–	–
Couteaux max.		VC26 = 26 / VC51 = 51	-	VC26 = 26 / VC51 = 51
Long. de coupe min.	mm	44/22	-	44/22
Coups de piston	par minute	45	45	45
BaleCollect		Option	option	Option

# Maschinenfabrik Bernard KRONE

La perfection jusque dans les moindres détails



Novateurs, compétents et proches de nos clients – ces critères marquent la philosophie de l'entreprise familiale KRONE. En tant que spécialiste de la fenaison, KRONE produit des faucheuses à disques, des faneuses, des andaineurs, des autochargeuses/remorques ensileuses, des presses à balles rondes et des presses à balles cubiques, ainsi que les automoteurs BiG M (conditionneurs haut rendement) et les ensileuses BiG X. Qualité made in Spelle depuis 1906.

Votre partenaire commercial KRONE



**Maschinenfabrik Bernard KRONE GmbH & Co. KG**

Heinrich-Krone-Straße 10  
D-48480 Spelle

Téléphone: +49 (0) 5977 935-0  
Fax: +49 (0) 5977 935-339

info.ldm@krone.de | www.krone.de